

● 송풍구	5-2
● 히터 / 수동 에어컨	5-3
● 실내등	5-11
● 선바이저	5-12
● 시가ライター	5-12
● 재떨이	5-14
● 등받이 포켓 (운전석) <input type="checkbox"/>	5-15
● 작은 물품 보관용 포켓 <input type="checkbox"/>	5-15
● 카드 홀더	5-15
● 글로브 박스 <input type="checkbox"/>	5-16
● 센터 콘솔 박스 <input type="checkbox"/>	5-17
● 동전 홀더	5-17
● 상단 수납함	5-18
● 컵 홀더	5-18
● 옷걸이 후크 <input type="checkbox"/>	5-19
● 후크	5-19
● 안테나	5-20

송풍구

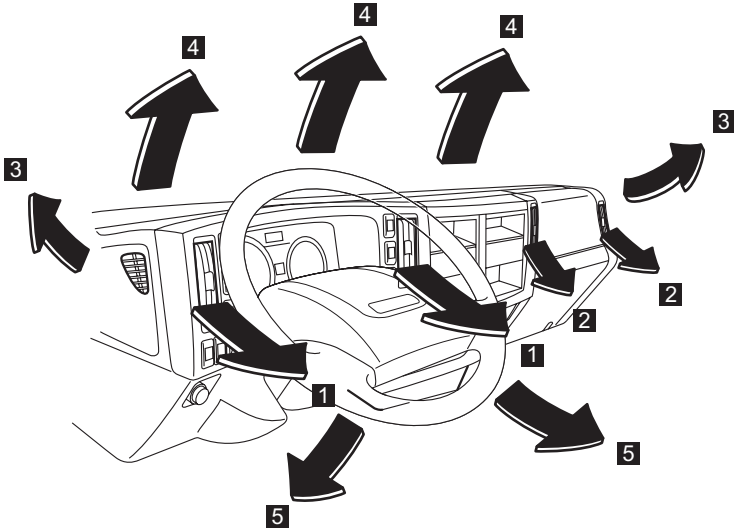

번호	송풍구	특징
1	운전석측 송풍구	레버로 송풍 방향이 조정 가능합니다.
2	동승석측 송풍구	레버로 송풍 방향이 조정 가능합니다.
3	도어 윈도우	공기가 윈도우 쪽으로 송풍됩니다.
4	앞유리	공기가 앞유리 쪽으로 송풍됩니다.
5	바닥 송풍구	공기가 바닥 쪽으로 송풍됩니다.

송풍 방향 제어 레버

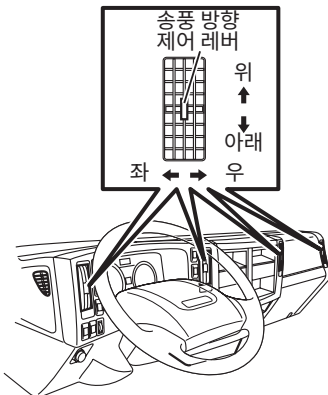

이 레버를 사용하여 송풍구의 송풍 방향을 조정합니다. 송풍구를 닫으려면 레버를 아래로 내립니다.

히터/수동 에어컨

컨트롤 사용법

에어컨 미장착 모델

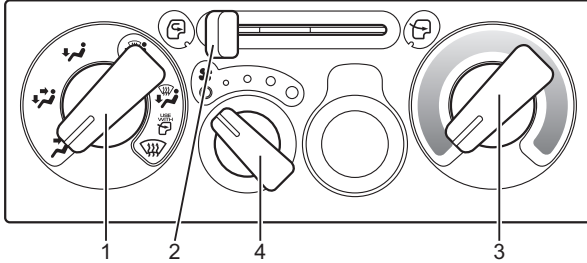

에어컨 장착 모델

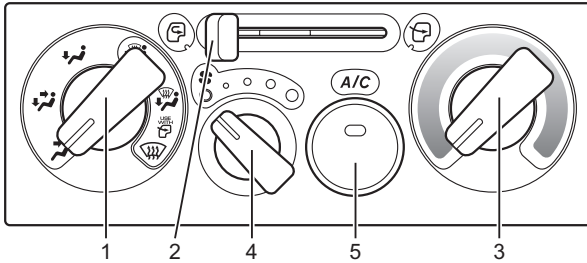

번호	명칭
1	송풍구 선택 노브
2	공기 열원 레버
3	온도 제어 노브

번호	명칭
4	팬 속도 제어 노브
5	에어컨 스위치(A/C 스위치)

1. 송풍구 선택 노브

노브 위치	송풍	송풍구
	얼굴	송풍구 1번과 2번에서 바람이 나옵니다.
	바이 레벨	송풍구 1번, 2번 및 5번에서 바람이 나옵니다.
	바닥	송풍구 5번에서 바람이 나옵니다.
	바닥, 도어 윈도우 및 앞유리	송풍구 5번에서 바람이 나오고 송풍구 3번 및 4번에서 약간의 바람이 나옵니다.
	바닥, 도어 윈도우 및 앞유리	송풍구 5번에서 바람이 나오고 “” 위치에서보다 더 많은 양의 바람이 송풍구 3번 및 4번에서 나옵니다.
	도어 윈도우 및 유리	송풍구 3번과 4번에서 바람이 나옵니다.



참고

- “”, “”, “” 위치를 사용하여 앞유리 김서림을 제거할 때 “” 표시가 나타날 경우 공기 열원 레버를 외기 환기 위치에 놓아 앞유리의 김서림을 제거하십시오.

2. 공기 열원 레버

레버 위치	용도	
	외기 환기	캡 내부를 환기하려면 이 위치를 사용합니다. (일반적인 조건에서는 이 위치가 선택되어 있어야 합니다.)
	내기 순환	먼지가 많거나 오염된 외부 공기가 캡 내에 유입되지 않도록 하려면 이 위치를 사용합니다. (예: 터널 안이나 교통 혼잡 시)



참고

- 내기 순환 위치를 장시간 사용하면 앞유리와 윈도우에 쉽게 김이 서려 시야가 나빠질 수 있습니다.



3. 온도 제어 노브

이 노브를 사용해 원하는 캡 실내 온도를 선택할 수 있습니다. 노브를 반시계 방향으로 돌리면 송풍구 기온이 내려가고, 시계 방향으로 돌리면 기온이 올라갑니다.

4. 팬 속도 제어 노브

팬 속도 제어 노브 4개의 속도 중에서 원하는 팬 속도로 조정할 수 있습니다.

5. 에어컨 스위치(A/C 스위치)

이 스위치를 누르면 에어컨 시스템을 사용할 수 있습니다. 스위치 안의 표시등이 켜져 에어컨 시스템이 작동 중임을 나타냅니다. 에어컨 시스템은 히터를 사용하는 동안 제습을 위해 사용할 수도 있습니다.



참고

- A/C 스위치가 켜졌다 하더라도 팬 속도 제어 노브가 정지 위치에 있으면 에어컨 시스템이 작동하지 않습니다. 팬 속도 제어 노브가 정지 위치가 아닌 다른 위치에 있도록 하십시오.
- 에어컨 시스템을 사용하지 않는 계절에도 저속으로 엔진을 구동하는 상태에서 가끔 몇 분간 시스템을 작동해 시스템 구성품의 불량한 유회를 방지하십시오.

환기

외기 환기

외기 환기 A/C 스위치(5)를 눌러 “OFF” 위치에 놓습니다. 송풍구 선택 노브(1)를 원하는 위치로 돌립니다. 공기 열원 레버(2)를 "외기" 위치로 옮깁니다. 온도 제어 노브(3)를 원하는 위치에 맞춥니다.

팬 속도 제어 노브(4)를 원하는 속도로 조정합니다.

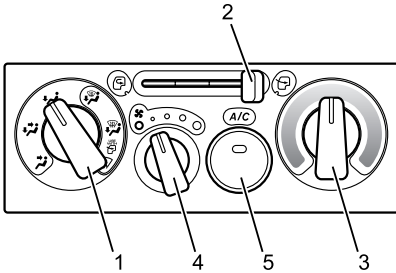

히터 사용법

일반적 난방

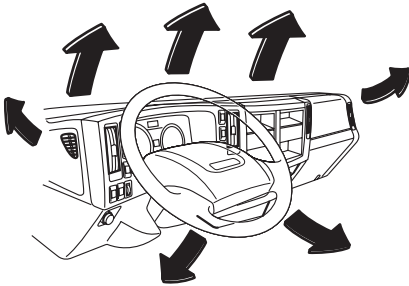
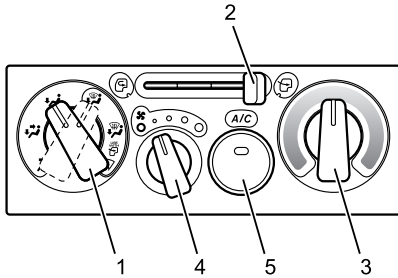

송풍구 선택 노브(1)를 "앞유리" 또는 "앞유리+바닥" 위치에 놓습니다. "앞유리" 위치에서는 앞유리의 김서림을 제거하면서 바닥쪽을 따뜻하게 할 수 있습니다.

공기 열원 레버(2)를 "외기" 위치로 설정합니다. 온도 제어 노브(3)와 팬 속도 제어 노브(4)를 원하는 위치로 조정합니다.

운전실 내부를 제습하려면 히터 사용 중에 A/C 스위치(5)를 눌러 "ON" 상태에 놓습니다.



참고

- 히터는 엔진 냉각수의 열을 사용하기 때문에 엔진 냉각수 온도가 낮으면 난방 효과가 떨어집니다. 난방 효과를 높이려면 공회전 제어 노브를 돌려 엔진 속도를 올리거나 예열 스위치를 켜서 온도를 높이십시오.

공회전 제어 노브 → 참조할 페이지 4-125
스위치 예열 → 참조할 페이지 4-127

최대 난방

송풍구 선택 노브(1)를 "↖" 위치로 돌리고, 공기 열원 레버(2)를 "☀" 위치로 설정한 다음 온도 제어 노브(3)를 고온 방향으로 끝까지 돌립니다. 팬 속도 제어 노브(4)를 최대 속도 위치에 놓습니다.

장착된 경우 예열 스위치를 켭니다.

예열 스위치 → 참조할 페이지 4-127

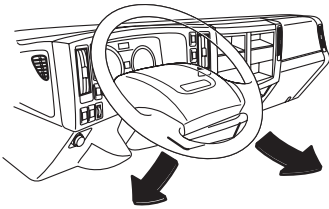
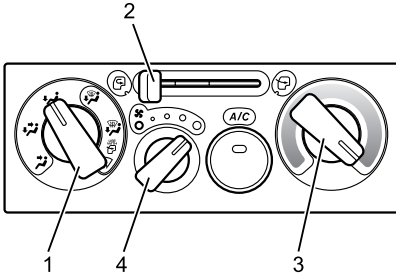

참고

- 내기 순환 위치를 장시간 사용하면 앞유리와 윈도우에 쉽게 김이 서려 시야가 나빠질 수 있습니다.
- 예열 스위치를 켜서 온도를 높일 수 있습니다.

예열 스위치 → 참조할 페이지 4-127

바이 레벨 난방

송풍구 선택 노브(1)를 "↖" 위치에 놓습니다. 공기 열원 레버(2)를 "☀" 위치로 설정합니다. 온도 제어 노브(3)를 중간 위치에 맞춥니다. 팬 속도 제어 노브(4)를 원하는 대로 조정합니다.

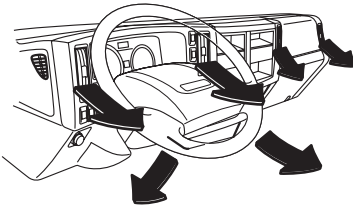
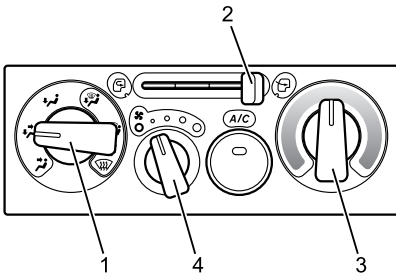

앞유리 김서림 및 서리 제거

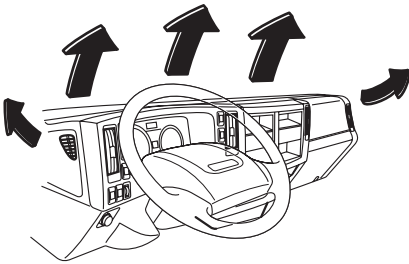
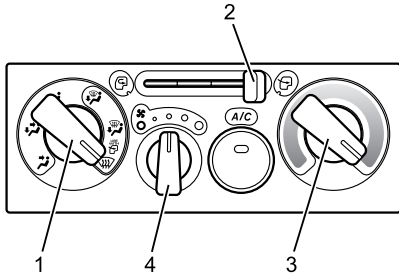

김서림 제거

송풍구 선택 노브(1)를 "❧" 위치에 놓습니다. 공기 열원 레버(2)를 "☞" 위치로 설정합니다. 온도 제어 노브(3)를 원하는 대로 고온 위치로 돌립니다. 여름철에 김서림을 제거하려면 온도 제어 노브를 (3)원하는 위치에 놓으면 됩니다. 팬 속도 제어 노브(4)를 아무 속도 위치("OFF" 위치 제외)에 놓습니다.

차량에 에어컨 시스템이 장착되어 있을 경우 시스템의 제습 효과를 이용하면 김서림을 제거하는 데 매우 효과적입니다.



참고

- 송풍구 선택 노브(1)가 "❧" 위치에 설정된 상태에서 에어컨 시스템을 작동할 때는 최대 냉방 위치를 사용하지 마십시오. 앞유리의 바깥쪽 표면에 김이 서려 전방 시야에 방해가 됩니다.

서리 제거

송풍구 선택 노브(1)를 "FR" 위치에 놓습니다.
 공기 열원 레버(2)를 "☞" 위치로 설정합니다.
 온도 제어 노브(3)를 고온 방향으로 끝까지 돌립니다. 팬 속도 제어 노브(4)를 최대 속도 위치에 놓습니다.
 장착된 경우 예열 스위치를 켭니다.

예열 스위치 → 참조할 페이지 4-127

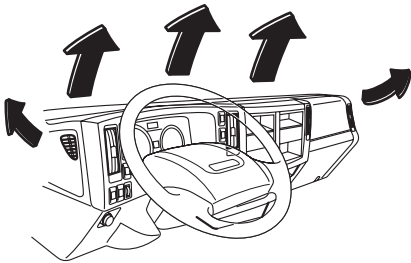
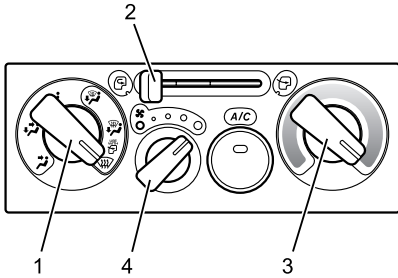

참고

- 서리를 제거한 후에는 반드시 공기 열원 레버(2)를 "☞" 위치로 되돌리십시오. 그렇게 하지 않으면 앞유리에 김이 서려 전방 시야에 방해가 됩니다.

냉방

일반/중급 냉방

이 설정은 장시간 냉방을 지속할 때나 중간 정도의 냉방에 적합합니다.
 외기 환기 A/C 스위치(5)를 눌러 "ON" 위치에 놓습니다.
 일반적인 냉방을 원하면 송풍구 선택 노브(1)를 "FR" 위치에 놓고, 중간 정도의 냉방을 원하면 "FR" 위치에 놓습니다.
 온도 제어 노브(3)를 원하는 위치로 조정합니다. 팬 속도 제어 노브(4)를 원하는 대로 조정합니다.

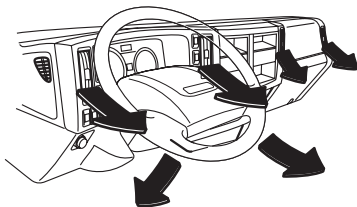
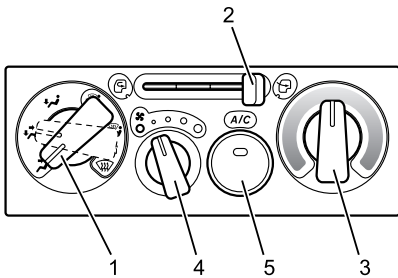

참고

- 매우 더운 날씨에 엔진을 공회전하는 상태로 에어컨 시스템을 사용할 때는 공기 열원 레버(2)를 "☞" 위치에 놓으십시오.

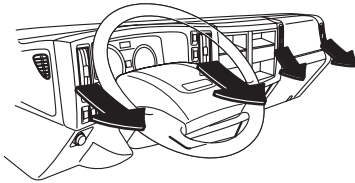
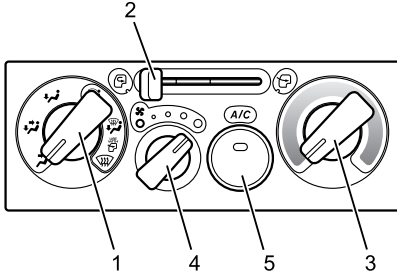

최대 냉방

송풍구 선택 노브(1)를 "↻" 위치에 놓습니다. 외기 환기 A/C 스위치(5)를 눌러 "ON" 위치에 놓습니다. 공기 열원 레버(2)를 "☉" 위치로 옮깁니다.

온도 제어 노브(3)를 저온 방향으로 끝까지 돌립니다.

팬 속도 제어 노브(4)를 최대 속도 위치에 놓습니다.



참고

- 일광 아래에 차량을 장시간 주차해 놓은 후에는 윈도우나 도어를 열어 실내를 환기하고 열을 방출한 후 에어컨 시스템을 켜십시오.
- 에어컨 시스템을 최대 냉방으로 설정하고 장시간 사용하면 실내 공기에서 냄새가 나게 됩니다. 가끔 공기 열원 레버를 외기 환기 위치로 옮기거나 윈도우를 열어 실외 공기가 실내로 유입되도록 하십시오.
- 냉방 작동 시에는 송풍구에서 안개가 나올 수 있습니다. 이는 습도가 높은 공기를 신속하게 냉각하면서 발생하는 것으로 정상입니다.

실내등

실내등 스위치 v

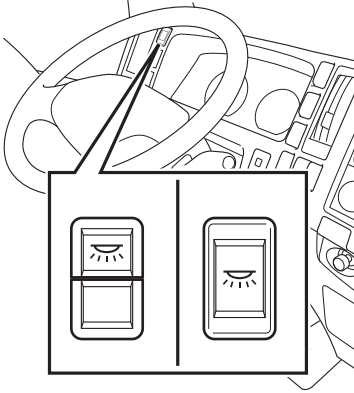

실내등을 켜려면 실내등 스위치를 누르십시오.
실내등을 끄려면 스위치를 다시 누르십시오.



권장사항

- 실내등 스위치를 켜짐 위치에 놓아두지 마십시오. 특히 엔진 정지 상태에서 형광등 또는 실내등을 장시간 켜 두면 배터리가 고갈됩니다.

실내등(형광등) v



주의

- 주행 중에 실내등을 사용하지 마십시오. 밝은 실내가 윈도우에 반사되어 외부 도로 및 교통 상황을 인식하기 어렵게 됩니다. 이는 사고로 이어질 수 있습니다.



형광등은 시동 스위치 위치에 관계없이 작동합니다.

이등을 켜거나 끄려면 실내등 스위치를 사용하십시오.



권장사항

- 엔진이 작동 중이 아닌 상태에서 형광등을 사용하지 마십시오. 이등은 상당한 양의 전기를 소비하기 때문에 배터리가 방전될 수 있습니다.

실내등(도어등)

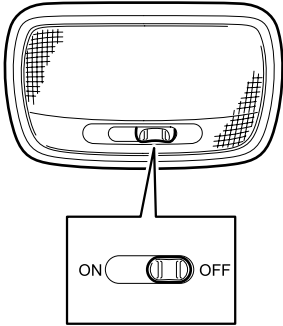

실내등은 시동 스위치 위치에 관계없이 작동합니다. “도어” 작동에 따라 실내등이 제어되게 하려면 실내등 스위치를 “ON” 위치와 “OFF” 위치 사이의 중간 지점에 놓습니다.

ON : 도어의 개폐 상태와 관계 없이 램프가 켜진 상태로 유지됩니다.

DOOR : 아무 도어나 열리면 등이 켜지고 리모컨 장치로 도어 잠금이 해제됩니다.

OFF : 도어의 개폐 상태와 관계 없이 램프가 꺼진 상태로 유지됩니다.

선바이저

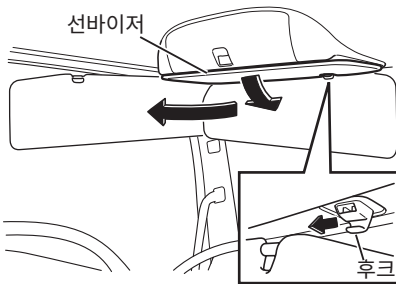

선바이저는 강렬한 햇빛으로부터 눈을 보호하는 역할을 합니다. 햇빛이 너무 밝을 경우 사용하십시오. 측면 눈부심을 줄이려면 선바이저를 후크에서 분리해 옆으로 젖힙니다.



주의

- 안전을 위해 선바이저는 사용 후 접어 놓으십시오.

시가 라이트

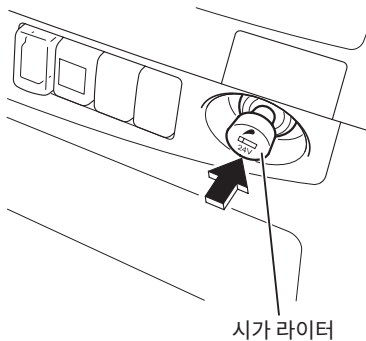

시가 라이트는 시동 스위치가 “ACC” 또는 “ON” 위치에 있으면 사용 가능합니다.

1. 시가 라이트를 잠갈 때까지 눌러 놓습니다.
2. 히터 엘리먼트가 뜨거워지면 시가 라이트가 원래 위치로 튀어 나옵니다. 빼내서 사용하십시오.



경고

- 화상 위험이 있으므로 담배 라이터를 사용할 때 히터 구성품을 만지지 마십시오.
- 시가 라이터를 눌러 넣은 후 계속 잡고 있지 마십시오. 시가 라이터가 과열되어 손상되거나 화재가 발생합니다.
- 20초가 지나도 시가 라이터가 튀어 나오지 않으면 시가 라이터에 결함이 있는 것입니다. 손으로 라이터를 빼내십시오.
- 시가 라이터를 눌러 넣은 상태로 차량을 이탈하지 마십시오. 화재가 발생할 수 있습니다.
- 시가 라이터를 구부리지 마십시오. 시가 라이터가 구부러지면 올바르게 기능하지 못하며 위험합니다.



주의

- 시가 라이터 소켓을 액세서리 소켓의 대용품으로 쓰려면 인근 ISUZU 딜러에 문의하십시오.
- 필요해서 시가 라이터 소켓을 액세서리 소켓으로 사용한 경우 소켓 내부가 변형될 수 있습니다, 내부가 변형된 상태로 시가 라이터를 사용하면 시뻘겁게 단 시가 라이터가 튀어 나오거나 밀어 넣을 때 나오지 않는 등 고장을 유발할 수 있습니다.
- 액세서리 소켓에서 바꿔서 다시 한 번 시가 라이터로 사용하거나 파손된 시가 라이터를 교체하려면 차량에 적합한 ISUZU 순정 부품을 사용하십시오. 다른 시가 라이터를 사용하지 마십시오.
- 시가 라이터를 청소할 때는 너무 힘을 주지 마십시오. 변형을 유발할 수 있습니다.
- 시가 라이터 소켓 내부 및 시가 라이터 히터 부분에 있는 재와 먼지를 제거하십시오.



권장사항

- 엔진이 작동 중이 아닌 상태에서 시가 라이터를 사용하지 마십시오. 시가 라이터는 상당한 전기를 소비하기 때문에 그렇게 하면 배터리가 방전될 수 있습니다.

재떨이



경고

- 재떨이를 사용한 후에는 반드시 닫으십시오. 담배꽂초를 완전히 끄지 않으면 재떨이에 있는 다른 꽂초에 불이 붙을 수 있습니다.
- 재떨이가 담배꽂초로 가득 차지 않도록 하십시오.
- 성냥과 담배꽂초는 불이 완전히 꺼진 후에만 재떨이에 넣으십시오.
- 불이 붙은 담배꽂초를 절대 창 밖으로 던지지 마십시오. 도로와 주변을 오염시킬 뿐만 아니라 화재를 초래할 수 있습니다.

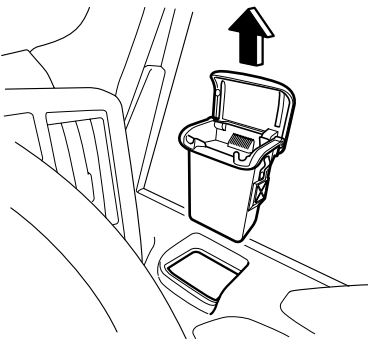
운전석 및 동승석 재떨이 

커버를 열어 사용하십시오.

담뱃불을 끄도록 마련된 소화 부위에 불을 끄십시오. 재떨이를 비우려면 커버를 잡은 상태에서 재떨이를 위로 당겨 빼냅니다.

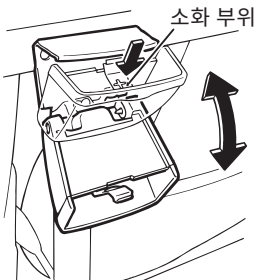
후방 재떨이 

재떨이를 사용하려면 앞으로 빼냅니다.

담뱃불을 끄도록 마련된 소화 부위에 불을 끄십시오. 후방 재떨이는 분리할 수 없습니다. 재떨이를 비우려면 소화 부위를 길게 밀고 담배꽂초를 별도의 용기에 모을 수 있도록 재떨이를 아래로 돌리십시오.

등받이 포켓(운전석) v

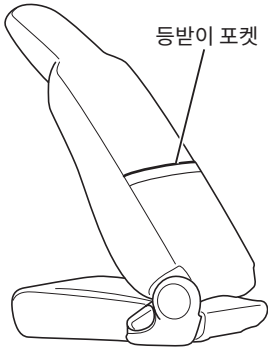

차량 등록증이나 취급설명서 등의 품목을 보관하는 데 사용하십시오.

작은 물품 보관용 포켓 v

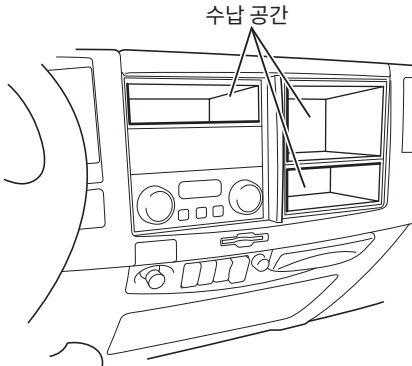

작은 물품을 보관하는 데 사용합니다.



주의

- 캡 내부에 안경이나 라이터를 남겨 두지 마십시오. 실내 온도가 매우 뜨거워지면 라이터의 경우 폭발할 수 있고, 플라스틱 렌즈나 안경테가 변형되거나 금이 갈 수 있습니다.

카드 홀더

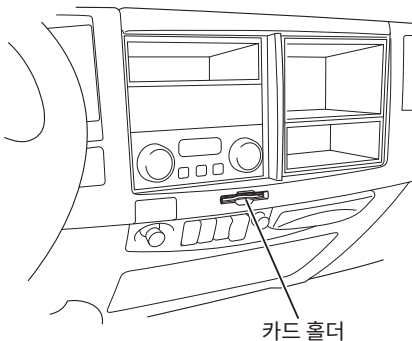

카드를 보관하는 데 사용하십시오.

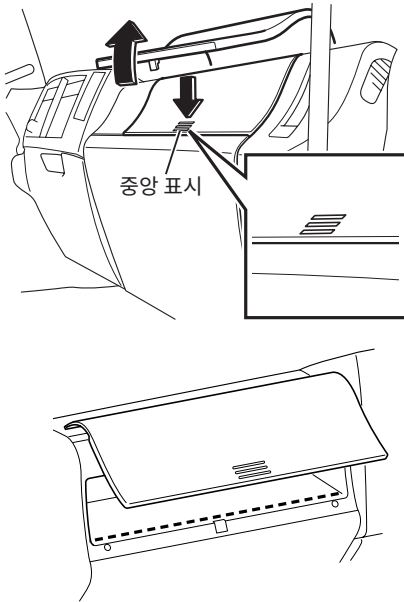
글로브 박스 

중앙 표시 부분을 누르면 커버가 잠기거나 잠금이 해제됩니다.



주의

- 안전을 위해 주행 중에는 글로브 박스를 닫으십시오. 열려 있는 커버나 글로브 박스에 보관된 물건으로 인해 부상을 입을 위험이 있습니다.
- 글로브 박스의 커버는 잠금이 해제되면 자동으로 튀겨져 열립니다. 커버 부근에 얼굴이나 머리를 대고 있지 마십시오.
- 차량 내부에 안경이나 라이터를 남겨 두지 마십시오. 실내 온도가 매우 뜨거워지면 라이터의 경우 폭발할 수 있고, 플라스틱 렌즈나 안경테가 변형되거나 금이 갈 수 있습니다.
- 글로브 박스 커버를 닫을 때는 보관한 물건이 그림에 나와 있는 선을 넘어가게 하지 마십시오. 안에 담긴 물건이 이 라인을 넘어가 글로브 박스에서 튀어나와 있으면 박스를 닫을 때 커버가 파손될 수 있습니다.
- 차량 등록증이나 취급설명서 등 글로브 박스에 보관이 불가능한 큰 문서는 운전석 뒤에 있는 포켓에 보관하거나 중앙 콘솔함, 상단 수납함 또는 기타 위치에 보관하십시오.

등받이 포켓(운전석)

→ 참조할 페이지 5-15

센터 콘솔 박스 v

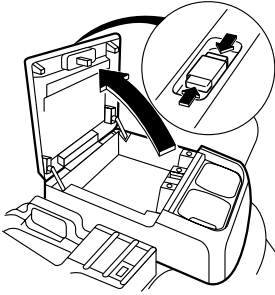

커버에 있는 노브를 쥐어 짜면 열립니다. 작은 물품을 보관하는 데 사용합니다.

센터 콘솔의 앞쪽 부분에는 컵 홀더가 있습니다.



주의

- 캡 내부에 안경이나 라이터를 남겨 두지 마십시오. 실내 온도가 매우 뜨거워지면 라이터의 경우 폭발할 수 있고, 안경의 플라스틱 렌즈나 안경테가 변형되거나 금이 갈 수 있습니다.

동전 홀더

동전 홀더

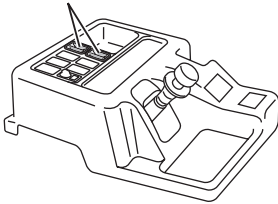

동전과 다른 작은 물품을 보관하는 데 동전 홀더를 사용하십시오.

상단 수납함

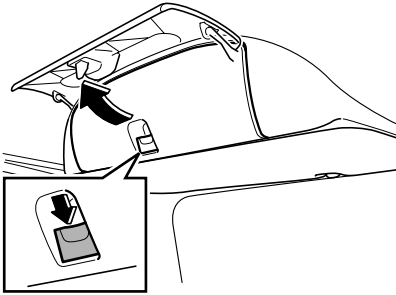

커버에 있는 노브를 누르면 열립니다. 작은 물품을 보관하는 데 사용합니다.



주의

- 캡 내부에 안경이나 라이터를 남겨 두지 마십시오. 캡 내부가 뜨거워지면 남겨진 라이터가 폭발하고 안경의 플라스틱 렌즈나 안경테가 변형되거나 금이 갈 수 있습니다.

컵 홀더

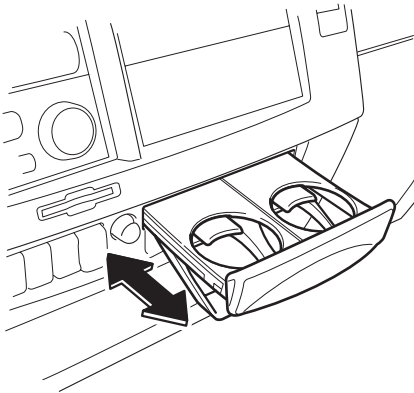

당겨 빼면 열립니다.



주의

- 액체가 가득 찬 컵을 컵 홀더에 놓지 마십시오. 액체를 흘리면 라디오나 기타 전기 회로가 손상될 수 있습니다. 액체를 흘렸다면 마른 천으로 즉시 닦아 내십시오.
- 액체가 담긴 컵을 컵 홀더에 둔 상태에서 캡을 기울이지 마십시오. 각 컵 홀더에 0.75kg 이상의 무게가 가해지면 컵 홀더가 부러질 위험이 있습니다.

옷걸이 후크

옷을 거는 데 사용합니다.

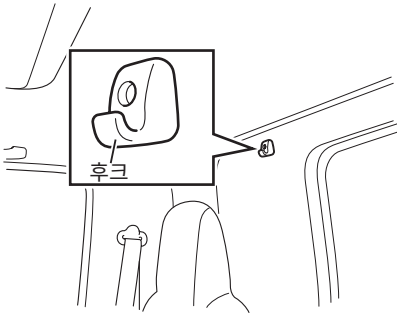

후크

비닐봉지를 걸어둘 수 있습니다.

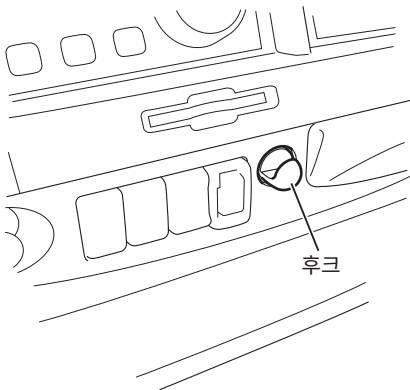

주의

- 무게가 3kg 이상이거나 주행 중에 떨어질 수 있는 물건을 후크에 걸지 마십시오. 위험할 수 있습니다.

안테나

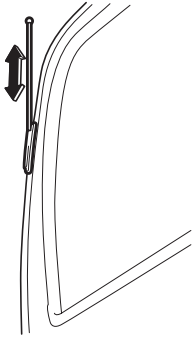

안테나를 사용할 때는 최대 길이까지 당겨 빼내 사용하십시오.



권장사항

- 안테나가 부러지지 않도록 지상고가 낮은 지역을 통과하거나 세차기를 통과할 때는 안테나 길이를 줄이십시오.



참고

[라디오 수신]

- FM 신호는 AM 신호에 비해 품질이 더 좋으며, 스테레오 방송과 호환됩니다. 그러나 FM 신호의 특성 상 이동하는 차량 안에서 수신하는 신호의 품질이 지속 가능하지 않을 수도 있습니다.
 - FM 신호 전송의 방향성
FM 신호는 AM 신호에 비해 방향성이 더 강하기 때문에 산이나 건물과 같은 큰 물체에 쉽게 차단됩니다. 수신 영역이 AM 신호보다 훨씬 좁습니다.
 - 음향 손실
FM 신호는 물체에 쉽게 반사되기 때문에, 도시 지역을 통과할 때는 음향이 차단되거나 잡음으로 장애가 발생할 수 있습니다.
 - 음향 왜곡
라디오 방송국에서 직접 보내는 신호와 건물에서 반사되는 신호를 동시에 수신하면 음향이 떨리거나 소음이 발생할 수 있습니다..